























WARNING

- GB**  Thank you for having chosen Piaggio original accessories to install on your vehicle. It is extremely important that the accessories be installed correctly, so read and thoroughly understand this instruction sheet before you attempt to install your Piaggio genuine accessory.
-  Improper installation of accessories can severely compromise the safety of your vehicle. Improper installation can lead to a loss of stability or wheel lock up, with subsequent serious accident and injury or even death. Go to an official Piaggio dealer, who will perform a correct installation using the appropriate equipment.
-  For all accessories related to the transport of loads it is necessary to carefully follow the instructions on correct mounting and correct fitting/fastening of the load to avoid decreased manoeuvrability of the vehicle, with consequent falls or serious accidents, including fatal.
-  Carbon fiber components, when broken, are extremely sharp, and can cause deep and serious cuts. Never attempt to repair a carbon fiber part. Never trim a carbon fiber part with any operation that uses sawing, grinding or sanding, as the fibers are toxic and extremely injurious to your health.
- I**  Grazie per aver scelto accessori originali Piaggio da installare sul Vostro veicolo. Prima di installare un accessorio originale Piaggio è necessario leggere attentamente le istruzioni riportate nelle pagine seguenti.
-  Un'installazione non corretta degli accessori può compromettere la sicurezza del veicolo, in quanto si può verificare la perdita di stabilità o un blocco ruote, che possono portare a gravi incidenti, anche fatali. Recatevi presso un rivenditore Ufficiale Piaggio, il quale Vi eseguirà una corretta installazione mediante l'attrezzatura appropriata.
-  Per tutti gli accessori relativi al trasporto di carichi è necessario seguire attentamente le istruzioni riportanti il corretto montaggio e il corretto alloggiamento/fissaggio del carico, in modo da evitare una minore manovrabilità del veicolo con conseguenti cadute o gravi incidenti, anche fatali.
-  I componenti in fibra di carbonio, quando si rompono, presentano parti estremamente taglienti che possono provocare tagli gravi e profondi. Non cercate di riparare un pezzo in fibra di carbonio, né di tagliarlo utilizzando seghe, mole o smerigliatrici perché le fibre sono tossiche ed estremamente pericolose per la salute.
- F**  Nous vous remercions d'avoir choisi des accessoires d'origine Piaggio à installer sur votre véhicule. Avant de monter un accessoire original Piaggio, lire très attentivement les notices des suivantes pages.
-  Une mauvaise installation des accessoires peut compromettre la sécurité du véhicule : une perte de stabilité ou un blocage des roues peuvent entraîner de graves accidents, voire un accident fatal. Rendez-vous chez un revendeur officiel Piaggio, qui effectuera une installation correcte en utilisant l'outillage approprié.
-  Pour tous les accessoires relatifs au transport de charges, il faut suivre attentivement les instructions indiquant le bon montage et le bon emplacement ou la bonne fixation de la charge, de façon à ne pas réduire la manœuvrabilité du véhicule avec, par conséquent, des chutes ou de graves accidents, voire mortels.
-  Si les composants en fibre de carbone se cassent, ils présentent des extrémités extrêmement coupantes qui peuvent causer des coupures graves et profondes. N'essayez jamais de réparer une pièce en fibre de carbone, ni de la couper à l'aide d'une scie, d'une meule ou d'une ponceuse, car les fibres sont toxiques et extrêmement dangereuses pour la santé.
- D**  Danke, dass Sie sich dafür entschieden haben, Originalersatzteile von Piaggio an Ihrem Fahrzeug zu installieren. Vor der Montage eines Originalzubehörs von Piaggio ist es erforderlich, dass Sie die Anleitung der folgenden Seiten aufmerksam durchlesen.
-  Eine nicht korrekte Installation des Zubehörs kann die Sicherheit des Fahrzeugs gefährden, denn dadurch könnte die Stabilität verloren gehen oder die Räder blockiert werden – dies könnte zu schweren, auch lebensgefährlichen Unfällen führen. Gehen Sie zu einem offiziellen Piaggio-Händler, der eine korrekte Installation mit den entsprechenden Geräten durchführen wird.
-  Für alle Zubehörteile, die dem Transport von Lasten dienen, müssen die Anweisungen für die korrekte Montage und die korrekte Anbringung/Verankerung der Last sorgfältig befolgt werden, um eine Beeinträchtigung der Manövrierbarkeit des Fahrzeugs und daraus folgende Stürze oder schwere bzw. tödliche Unfälle zu vermeiden.
-  Wenn Teile aus Kohlenstofffaser zerbrechen, entstehen scharfe Flächen, die tiefe Schnitte verursachen können. Versuchen Sie nicht, Teile aus Kohlenstofffaser zu reparieren oder mit Sägen, Schleifmaschinen oder Schmirgelmaschinen zu bearbeiten, denn die Fasern sind giftig und extrem gesundheitsgefährdend.
- E**  Gracias por haber escogido accesorios originales Piaggio para instalar en su vehículo. Antes de montar un accesorio original Piaggio, es necesario leer atentamente las instrucciones de las páginas siguientes.
-  La instalación incorrecta de los accesorios puede afectar la seguridad del vehículo, puesto que se puede presentar una pérdida de estabilidad o el bloqueo de las ruedas, lo cual puede causar accidentes inclusive graves o hasta fatales. Acuda a un revendedor Oficial Piaggio, quien le asegurará una correcta instalación con el equipamiento adecuado.
-  Para todos los accesorios relacionados con el transporte de cargas, es necesario respetar atentamente las instrucciones sobre el correcto montaje y colocación/fijación de la carga y evitar así que se reduzca la maniobrabilidad del vehículo con la consiguiente caída o graves accidentes incluso fatales.
-  Cuando se rompen, los componentes en fibra de carbono presentan partes extremadamente filudas que pueden causar cortaduras graves y profundas. No se debe tratar de reparar una pieza en fibra de carbono, y tampoco hay que cortarla utilizando serruchos, muelas o lijadoras, ya que las fibras son tóxicas y extremadamente peligrosas para la salud.
- GR**  Σας ευχαριστούμε που επιλέξατε για το όχημά σας γνήσια αξεσουάρ Piaggio. Πριν την τοποθέτηση ενός αυθεντικού αξεσουάρ Piaggio, διαβάστε πολύ προσεκτικά τις οδηγίες των ακόλουθων σελίδων.
-  Μια κακή εγκατάσταση των αξεσουάρ μπορεί να θέσει σε κίνδυνο την ασφάλεια του οχήματος: μια απώλεια ευστάθειας ή μια εμπλοκή των τροχών μπορεί να επιφέρει σοβαρά ατυχήματα, ακόμη και θανατηφόρο ατύχημα. Μεταβείτε σε έναν Επίσημο μεταπωλητή Piaggio, ο οποίος θα διενεργήσει τη σωστή εγκατάσταση μέσω του κατάλληλου εξοπλισμού.
-  Για όλα τα αξεσουάρ σχετικά με τη μεταφορά φορτίων, πρέπει να ακολουθήσετε προσεκτικά τις οδηγίες οι οποίες υποδεικνύουν τη σωστή διαδικασία συναρμολόγησης και τη σωστή τοποθέτηση/στερέωση του φορτίου, προκειμένου να αποφύγετε τη μείωση της δυνατότητας ελέγχου του οχήματος με αποτέλεσμα πτώσεις ή σοβαρά ατυχήματα, ακόμη και θανατηφόρα.
-  Εάν τα συστατικά από ίνες άνθρακα σπάσουν, παρουσιάζουν εξαιρετικά αιχμηρά άκρα, που μπορεί να προκαλέσουν σοβαρές και βαθιές τομές. Μην προσπαθείτε ποτέ να επισκευάσετε ένα εξάρτημα από ίνες άνθρακα, ούτε να το κόψετε με τη βοήθεια ενός πριονιού, ενός τροχού ή ενός λειαντήρα, διότι οι ίνες είναι τοξικές και εξαιρετικά επικίνδυνες για την υγεία.

GB TOP BOX UPPER COVER KIT ASSEMBLY INSTRUCTIONS ON THE PIAGGIO NEW BEVERLY S
I ISTRUZIONI DI MONTAGGIO KIT COVER SUPERIORE PER BAULETTO SU PIAGGIO NEW BEVERLY S
F INSTRUCTIONS DE MONTAGE DU KIT CAPOT SUPÉRIEUR POUR TOP CASE SUR PIAGGIO NEW BEVERLY S
D MONTAGEANWEISUNGEN FÜR DEN KIT DECKELCOVER FÜR TOPCASE AN PIAGGIO NEW BEVERLY S
E INSTRUCCIONES DE MONTAJE DE KIT DE CUBIERTA SUPERIOR PARA BAÚL EN LA PIAGGIO NEW BEVERLY S
GR ΟΔΗΓΙΕΣ ΣΥΝΑΡΜΟΛΟΓΗΣΗΣ ΚΙΤ ΕΠΑΝΩ ΚΑΠΑΚΙΟΥ ΜΠΑΓΑΖΙΕΡΑΣ ΣΕ PIAGGIO NEW BEVERLY S

GB  Make sure that the engine and the thermal parts of the scooter are cold before carrying out the following instructions.

 Set the scooter on its central stand on firm, solid ground.

 Carry out the various operations carefully so as not to damage any part of the scooter.

 Please contact an Official Piaggio Dealer for the assembly of the kit.

I  Assicurarsi che il motore e le parti termiche dello scooter siano fredde prima di effettuare le seguenti istruzioni.

 Posizionare lo scooter sul cavalletto centrale su di un terreno piano e solido.

 Eseguire le varie operazioni con cura in modo da non danneggiare le varie parti dello scooter.

 Per il montaggio del kit rivolgersi ad un Concessionario Ufficiale Piaggio.

F  S'assurer que le moteur et les parties thermiques de le scooter sont froides avant de procéder à cette opération.

 Installer le scooter sur le chevalet central sur un terrain plat et stable.

 Procéder aux différentes opérations avec précaution pour ne pas endommager les différentes parties du scooter.

 Pour le montage du kit, s'adresser à un concessionnaire officiel Piaggio.

D  Vor der Ausführung nachstehender Anleitungen sicherstellen, dass der Motorroller und die Thermoteile des Motorrollers kalt sind.

 Den Motorroller auf ebenem und festem Boden auf dem mittigen Ständer positionieren.

 Zur Vermeidung von Beschädigungen an den diversen Teilen des Motorrollers alle Tätigkeiten mit großer Sorgfalt ausführen.

 Zur Montage des Kits, wenden Sie sich bitte an einen offiziellen Piaggio-Vertragshändler

E  Comprobar que el motor y los componentes térmicos de el scooter estén fríos antes de iniciar las operaciones descritas en estas instrucciones.

 Colocar el scooter sobre el caballete central sobre una superficie plana y sólida.

 Realizar la secuencia de operaciones con cuidado para no dañar los componentes del scooter.



 Para montar el kit, dirigirse a un Concesionario Oficial Piaggio.

GR  Βεβαιωθείτε ότι ο κινητήρας και τα θερμικά εξαρτήματα της scooter είναι κρύα πριν ακολουθήσετε τις παρακάτω οδηγίες.

 Στηρίξτε το scooter στο πλαϊνό σταντ σε επίπεδη και συμπαγή επιφάνεια.

 Εκτελέστε προσεκτικά τις διάφορες εργασίες, ώστε να αποφευχθεί η πρόκληση ζημιάς στα διάφορα εξαρτήματα του scooter.

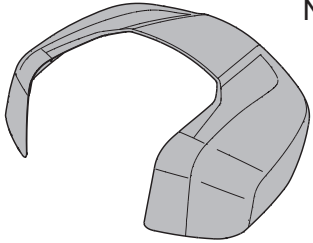
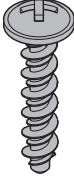
 Για τη συναρμολόγηση του kit απευθυνθείτε σε μια Επίσημη Αντιπροσωπία Piaggio.

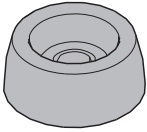
 <p>N° 1</p>	 <p>N° 6</p>	 <p>N° 6</p>
 <p>N° 6</p>		

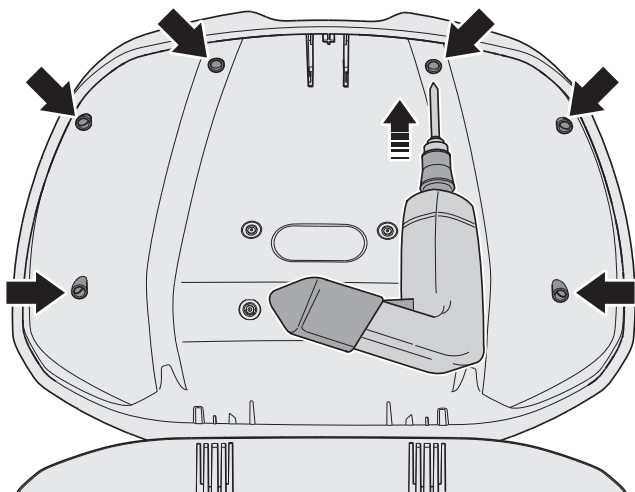

GB ASSEMBLY OF THE UPPER COVER ON THE TOP BOX

Working from the inside of the top box lid, drill six $\varnothing 9$ mm holes in correspondence with the printed references, as shown in the figure.

For correct drilling, it is advisable to pre-drill the holes with a smaller diameter bit.

Remove the protective film from the double-sided adhesive strips on the inner side of the upper cover **1**, then position the cover on the top box lid by aligning the holes and fix it using the conical spacers **2**, washers **3** and screws **4**.

 **Tightening torque** screws **4**: $1 \div 1,7$ Nm

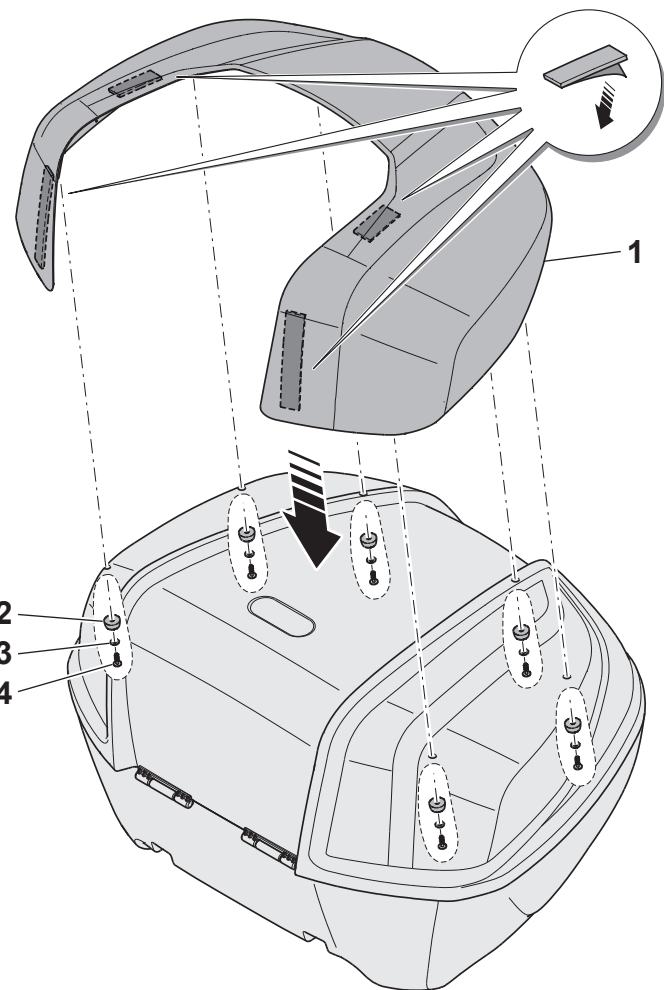

I MONTAGGIO COVER SUPERIORE SUL BAULETTO

Agendo nella parte interna del coperchio del bauletto, praticare sei fori $\varnothing 9$ mm in corrispondenza dei riferimenti stampati, come indicato in figura.

Per una corretta foratura, è consigliabile praticare inizialmente dei prefori con punta di diametro minore.

Rimuovere la pellicola protettiva dalle strisce biadesive presenti nel lato interno della cover superiore **1**, quindi posizionare la cover sul coperchio del bauletto facendo combaciare i fori e fissarla tramite i distanziali conici **2**, le rondelle **3** e le viti **4**.

 **Coppia di serraggio** viti **4**: $1 \div 1,7$ Nm

F MONTAGE DU CAPOT SUPÉRIEUR SUR LE TOP CASE

Depuis la partie interne du couvercle du top case, percer six trous $\varnothing 9$ mm au niveau des références imprimées, comme indiqué sur la figure.

Pour un perçage correct, il est conseillé de percer des trous pilotes avec un foret de diamètre inférieur.

Retirer le film protecteur des bandes adhésives double face à l'intérieur du capot supérieur **1**, puis positionner le capot sur le couvercle du top case en faisant coïncider les trous et le fixer à l'aides des entretoises coniques **2**, des rondelles **3** et des vis **4**.

 **Couple de serrage** vis **4** : $1 \div 1,7$ Nm

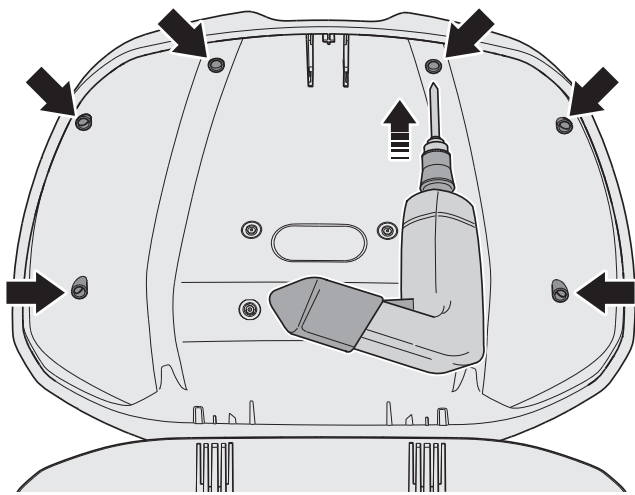

D MONTAGE DES DECKELCOVERS AM TOPCASE

Von der Innenseite des Deckels des Topcase aus sechs Löcher mit $\varnothing 9 \text{ mm}$ an den aufgedruckten Bezugsmarkierungen bohren, wie auf der Abbildung gezeigt wird.

Um ein korrektes Bohrloch zu erhalten, wird empfohlen, zuerst mit einem Bohraufsatz mit kleinerem Durchmesser vorzubohren.

Den Schutzfilm von den doppelseitigen Klebebandstreifen auf der Innenseite des Deckelcovers **1** entfernen und das Cover dann am Deckel des Topcase anbringen, wobei die Bohrungen übereinstimmen müssen. Dann das Cover mit den kegelförmigen Abstandhaltern **2**, den Unterlegscheiben **3** und den Schrauben **4** befestigen.

Anzugsmoment

Schrauben 4: $1 \div 1,7 \text{ Nm}$

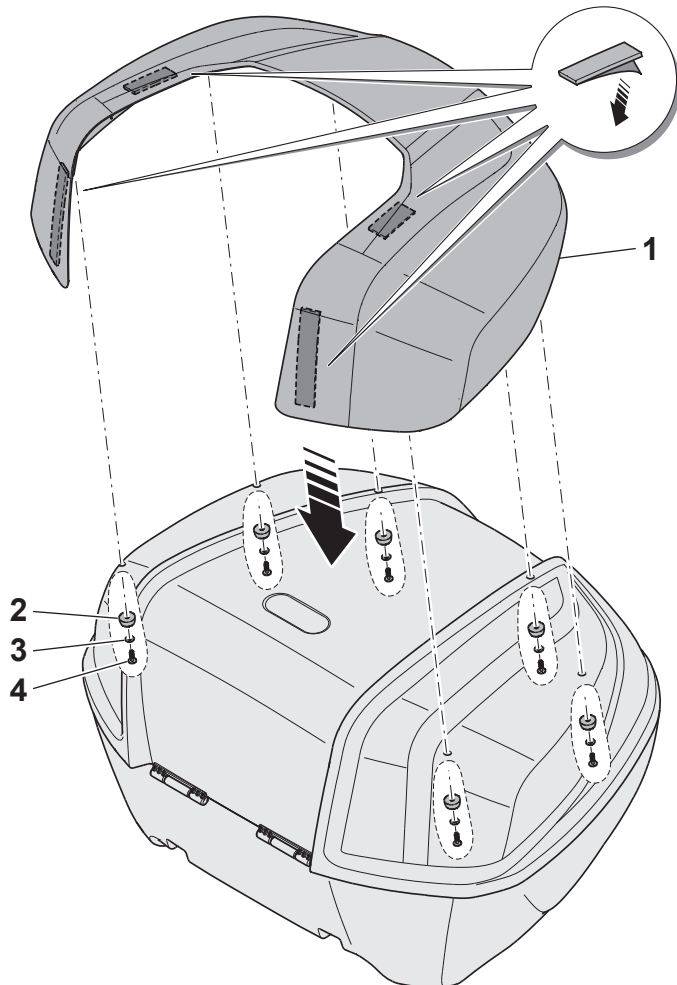

E MONTAJE DE CUBIERTA SUPERIOR EN EL BAÚL

Procediendo por la parte interior de la tapa del baúl, realice seis orificios $\varnothing 9 \text{ mm}$ en las referencias grabadas, como se indica en la figura.

Para un taladrado correcta, es recomendable realizar inicialmente orificios preliminares con una broca de menor diámetro.

Quite la película de protección de las bandas biadhesivas presentes en el lado interior de la cubierta superior **1** y luego coloque la cubierta en la tapa del baúl haciendo coincidir los orificios y fíjela mediante los distanciadores cónicos **2**, las arandelas **3** y los tornillos **4**.

Par de apriete

tornillos 4: $1 \div 1,7 \text{ Nm}$

GR ΣΥΝΑΡΜΟΛΟΓΗΣΗ ΕΠΑΝΩ ΚΑΠΑΚΙΟΥ ΣΤΗ ΜΠΑΓΑΖΙΕΡΑ

Από την εσωτερική πλευρά του καπακιού της μπαγαζιέρας, ανοίξτε δύο οπές $\varnothing 9 \text{ mm}$ σε αντιστοιχία με τα τυπωμένα σημάδια, όπως φαίνεται στην εικόνα.

Για τη σωστή διάτρηση, συνιστάται να ανοίξετε πρώτα οπές με μικρότερη διάμετρο.

Αφαιρέστε την προστατευτική μεμβράνη από τις αυτοκόλλητες λωρίδες διπλής όψης που υπάρχουν στην εσωτερική πλευρά του επάνω καπακιού **1**, στη συνέχεια τοποθετήστε το καπάκι στη μπαγαζιέρα προσαρμόζοντας τις οπές και στερεώστε με τους κωνικούς αποστάτες **2**, τις ροδέλες **3** και τις βίδες **4**.

Ροπή σύσφιξης

βιδών 4: $1 \div 1,7 \text{ Nm}$

GB GENERAL SAFETY WARNINGS

 Periodically check that the parts of the kit are fastened correctly.

I AVVERTENZE GENERALI SULLA SICUREZZA

 Verificare periodicamente il corretto fissaggio dei componenti del kit.

F AVERTISSEMENTS SUR LA SECURITE GENERALE

 Vérifier périodiquement la fixation correcte des composants du kit.

D ALLGEMEINE SICHERHEITSHINWEISE

 Die korrekte Befestigung der Komponenten des Kits in regelmäßigen Abständen überprüfen.

E ADVERTENCIAS SOBRE LA SEGURIDAD GENERICA

 Compruebe periódicamente la fijación correcta de los componentes del kit.

GR ΠΑΡΑΤΡΗΣΕΙΣ ΣΕ ΘΕΜΑΤΑ ΑΣΦΑΛΕΙΑΣ ΓΕΝΙΚΟΤΕΡΑ

 Επαληθεύετε κατά διαστήματα τη σωστή στερέωση των εξαρτημάτων του kit.